

# Weather Insurance

Roma, 28 maggio 2012



Especially for Specialties



Dal **1993**

siamo la prima Agenzia di Assicurazioni in Italia specializzata per i **rischi spaziali**, oggi uno dei maggiori operatori nel settore a livello **internazionale**.

Dal **1997**

siamo **Agenti dei Lloyd's** (Lloyd's Coverholder).

Dal **2003**

assicuriamo anche **rischi aviazione** in territorio italiano.

Dal **2011**

assicuriamo le perdite pecuniarie per **rischi meteorologici**.



## Agenzia di Assicurazioni per i Rischi Speciali

Operiamo per conto di  
**Sindacati Lloyd's**  
e

**Compagnie di Assicurazioni Internazionali**

**Spazio**

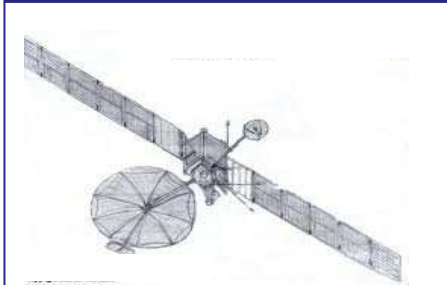

**Aviazione**

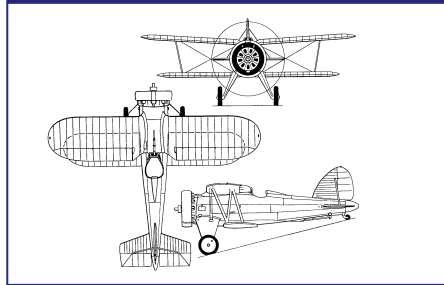

**Meteo**



## Le nostre sedi in Europa

### Londra

78 Leadenhall Street EC3A 3DH

### Venezia

viale Ancona 22 - 30172 Mestre

### Roma

via Velletri 7 00198

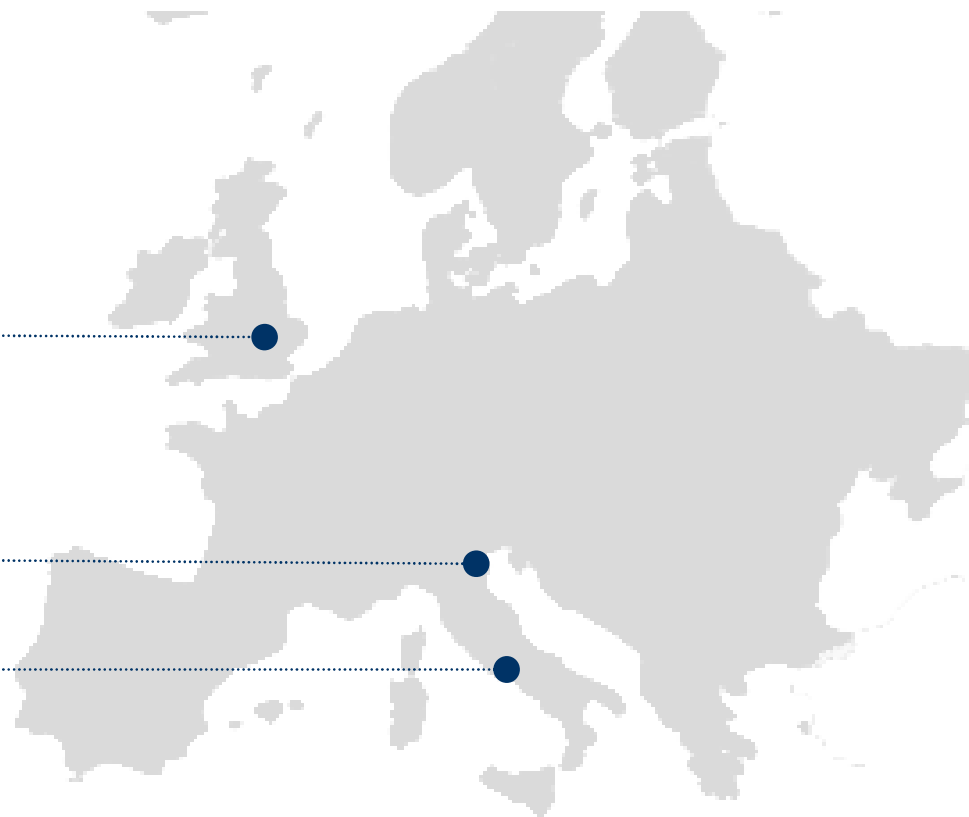

# Spazio

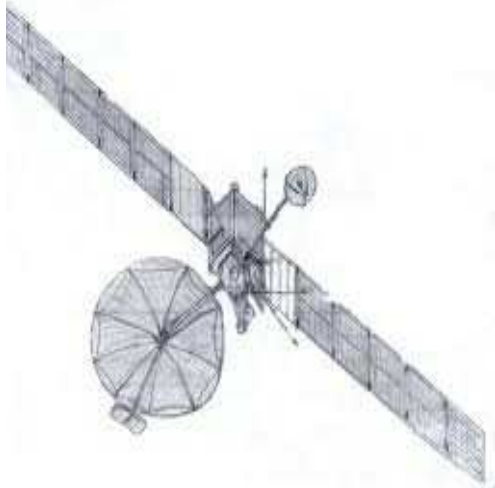

Per i principali costruttori e operatori satellitari

a livello mondiale

assicuriamo **satelliti e veicoli spaziali**

fino a

**USD 34.5 milioni**

per

- ✓ Operazioni pre lancio
- ✓ Lancio
- ✓ Rilascio e verifica in orbita
- ✓ Vita operativa in orbita

# Spazio

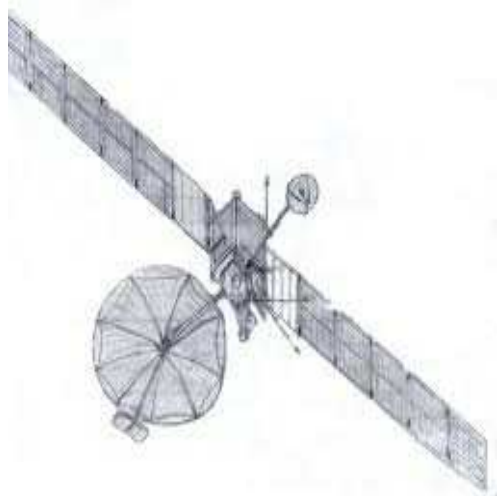

Nel suo attuale portafoglio clienti Satec ha i maggiori costruttori e operatori satellitari mondiali



# Aviazione

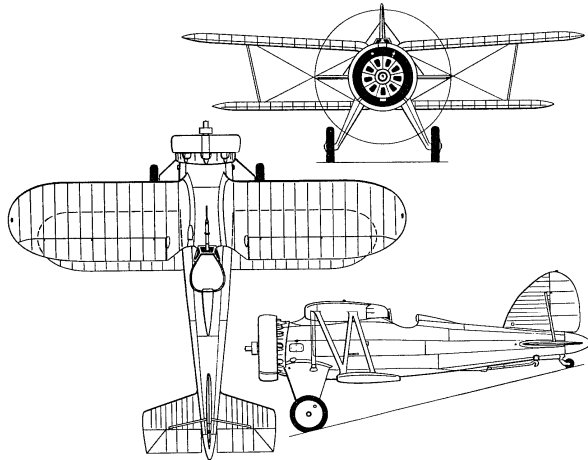

Assicuriamo corpi di **veicoli aerei**  
fino a  
**EUR 7.5 milioni**

Forniamo coperture **RC**  
fino a  
**EUR 50 milioni**

Oltre ad altre coperture assicurative  
legate al mondo aviazione

*Infortunati volo*

*Perdita brevetto*

*Rischio guerra*

*RC Aeroporti*

*RC Prodotti aeronautici*

*Air Shows*

# Aviazione

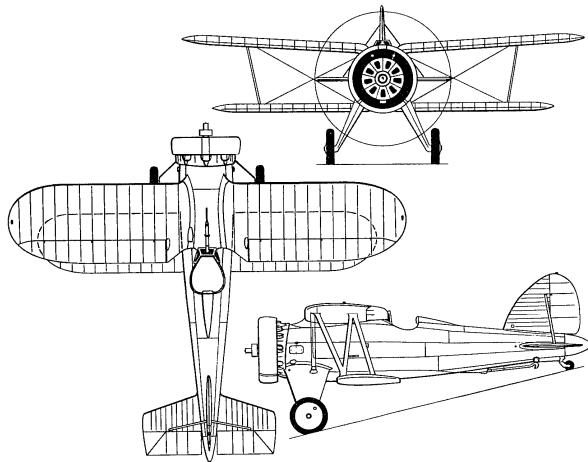

Il portafoglio aviazione è attualmente costituito da:

- **300+** tra velivoli ed elicotteri operanti in Italia e all'Estero
- **30+** Gestori ed operatori aeroportuali
- **20+** Produttori e cantieri aeronautici



# Meteo



La proposta  
**Satec**  
per il mercato  
italiano

# Meteo



**Le Assicurazioni Meteo proteggono contro le perdite pecuniarie causate dalle avverse condizioni meteo.**

## Assicurazioni Meteo

Moltissime attività economiche  
subiscono **le conseguenze delle  
condizioni meteorologiche  
sfavorevoli**

**turismo, agricoltura,  
energie alternative,  
industria, edilizia  
etc...**

Non solo eventi estremi o catastrofici  
ma anche  
**condizioni meteorologiche  
avverse**  
diverse da quelle sperate o attese  
**determinano danni o perdite**

**troppo caldo,  
troppo freddo, pioggia,  
vento, umidità,  
neve, assenza di neve  
etc...**

# **L'Assicurazione Meteo protegge contro le perdite pecuniarie**

derivanti da

- ✓ **mancati ricavi**
- ✓ **cancellazione di eventi**
- ✓ **penali per ritardi di consegna**
- ✓ **pagamenti di bonus / voucher / sconti  
legati a promozioni commerciali**

causate da

## **avverse condizioni meteorologiche**

## L' Assicurazione Meteo

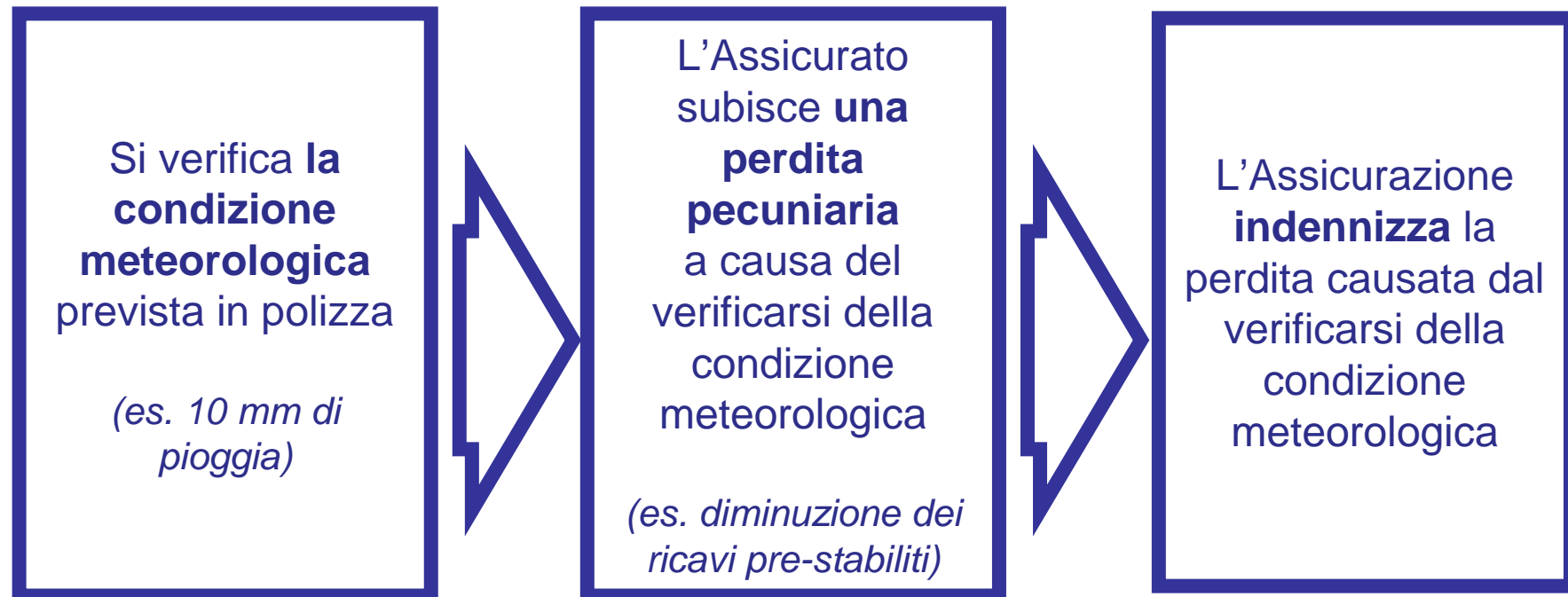

*Secondo i termini e le condizioni previste in polizza*

## L'Assicurazione per le Promozioni Meteo

- Le Promozioni Meteo sono **promozioni commerciali** che prevedono che il consumatore abbia diritto ad un buono o sconto se si verifica la condizione meteorologica individuata nella promozione stessa.
- Questo strumento estremamente flessibile offre la possibilità di creare originali campagne promozionali legate al verificarsi delle **piu' varie condizioni meteorologiche**
- Le Promozioni Meteo risultano particolarmente efficaci, come dimostra l'incremento delle vendite registrato nei periodi di promozione (fino al 70%) nel mercato americano, dove da tempo vengono utilizzate come valido strumento commerciale.

**L'Assicurazione per le Promozione Meteo  
consente al Promotore di proteggere le perdite pecuniarie  
correlate al verificarsi della condizione meteorologica**

## *Un esempio* **di Assicurazione per le Promozioni Meteo**

### *Promozione*

“**Se piove** più di 10mm per ... giorni durante la Stagione, ai **Clienti** che hanno acquistato il soggiorno per la Stagione, sarà riconosciuto un **Bonus** di Euro ...”

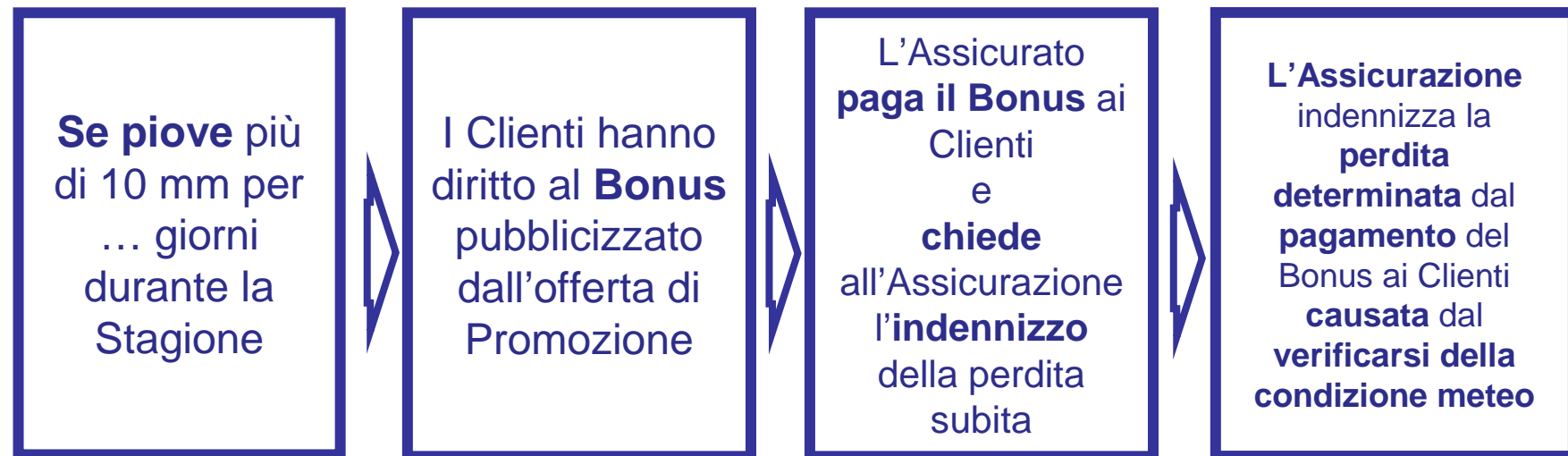

*Secondo i termini e le condizioni previste in polizza*

## Principali elementi della copertura

- ✓ **Attività' da assicurare**
- ✓ **Individuazione della condizione meteorologica**  
(es. Precipitazione piovosa superiore a...mm nel periodo prescelto)
- ✓ **Periodo di assicurazione**
- ✓ **Localita' interessata dalla condizione meteorologica prescelta**
- ✓ **Stazione meteorologica di riferimento**
- ✓ **Massimale**



Le ampie possibilità di  
**sceita delle condizioni meteorologiche**  
da assicurare e che possono incidere sulle  
performance di un'attività  
rendono la **Weather Insurance** uno strumento  
**estremamente flessibile,**  
adattabile ed attento alle  
**esigenze dell'Assicurato**

*"Tutti si lamentano del tempo e  
nessuno fa niente"*

*Mark Twain*



è una società del gruppo Satec

Un team di **meteorologi specializzati**  
attivo dal **2009**  
nel **monitoraggio storico** delle tabelle meteo  
sul territorio nazionale

in grado di  
**valutare l'impatto meteo-climatico**  
sulle attività economiche

Eventi Climatici	Frequenza	Durata	Intensità	Risoluzione	
Il Database ha <b>2000 stazioni meteorologiche</b> con serie storiche <b>fino a 100 anni di dati</b>				Regionale	Comunale
Temperatura	X	X	X	X	X
Precipitazioni	X	X	X	X	X
Vento	X	X	X	X	X
Altro	Analisi climatiche , trend , probabilità				

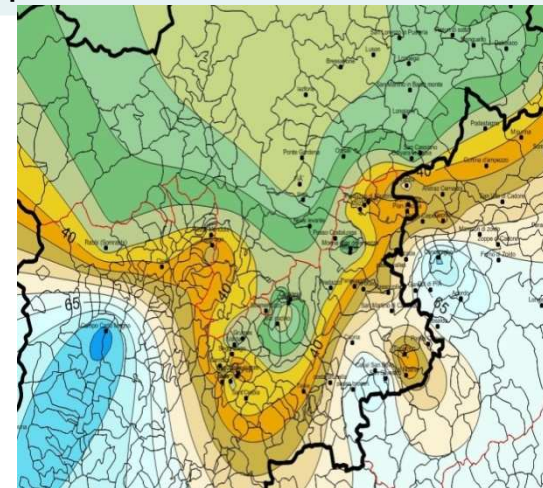
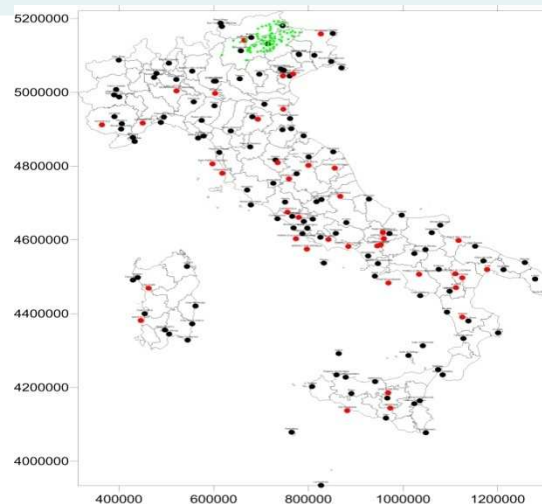
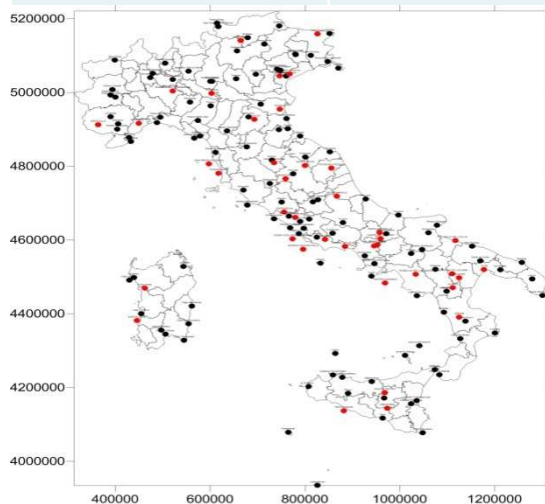

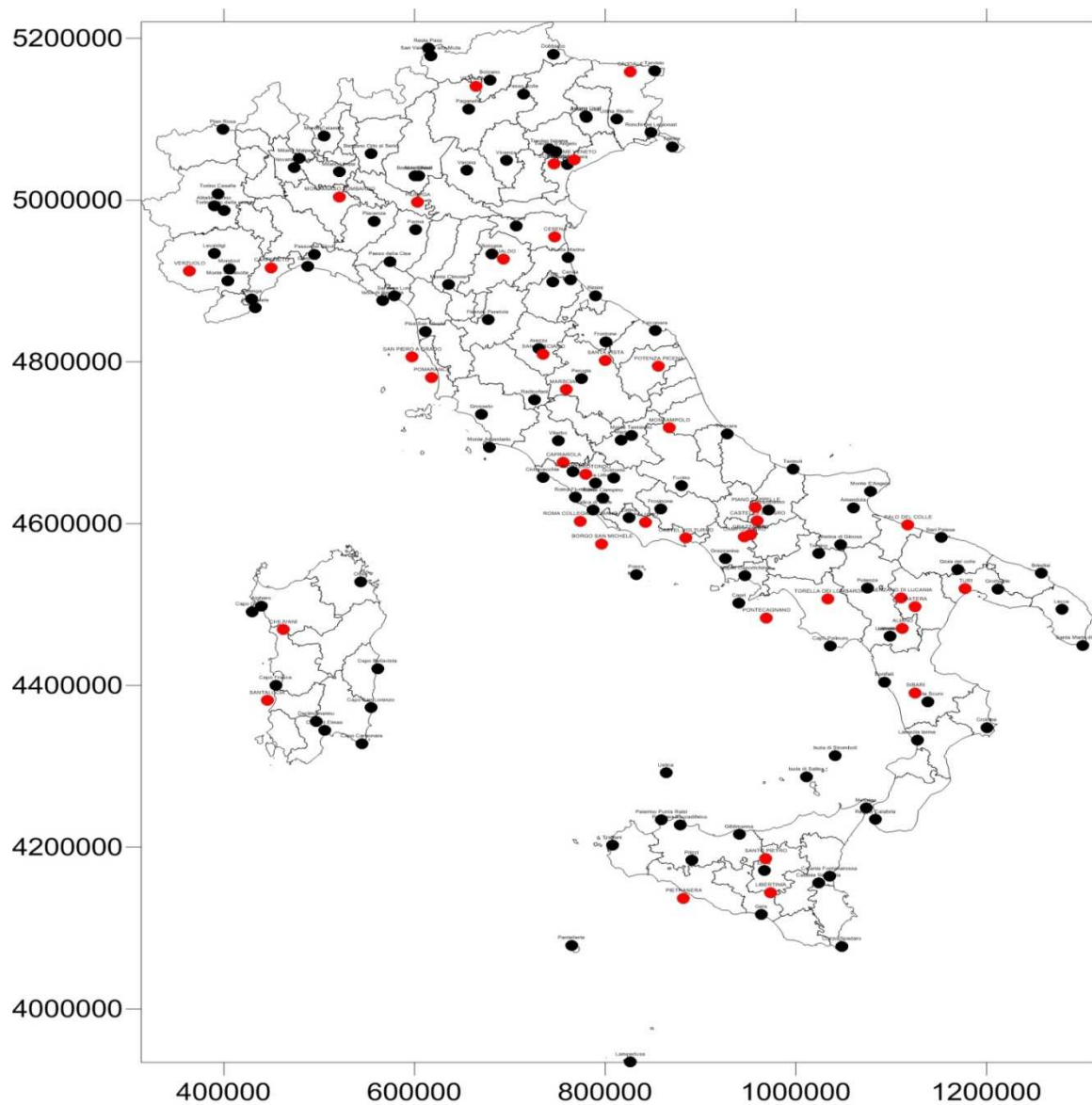

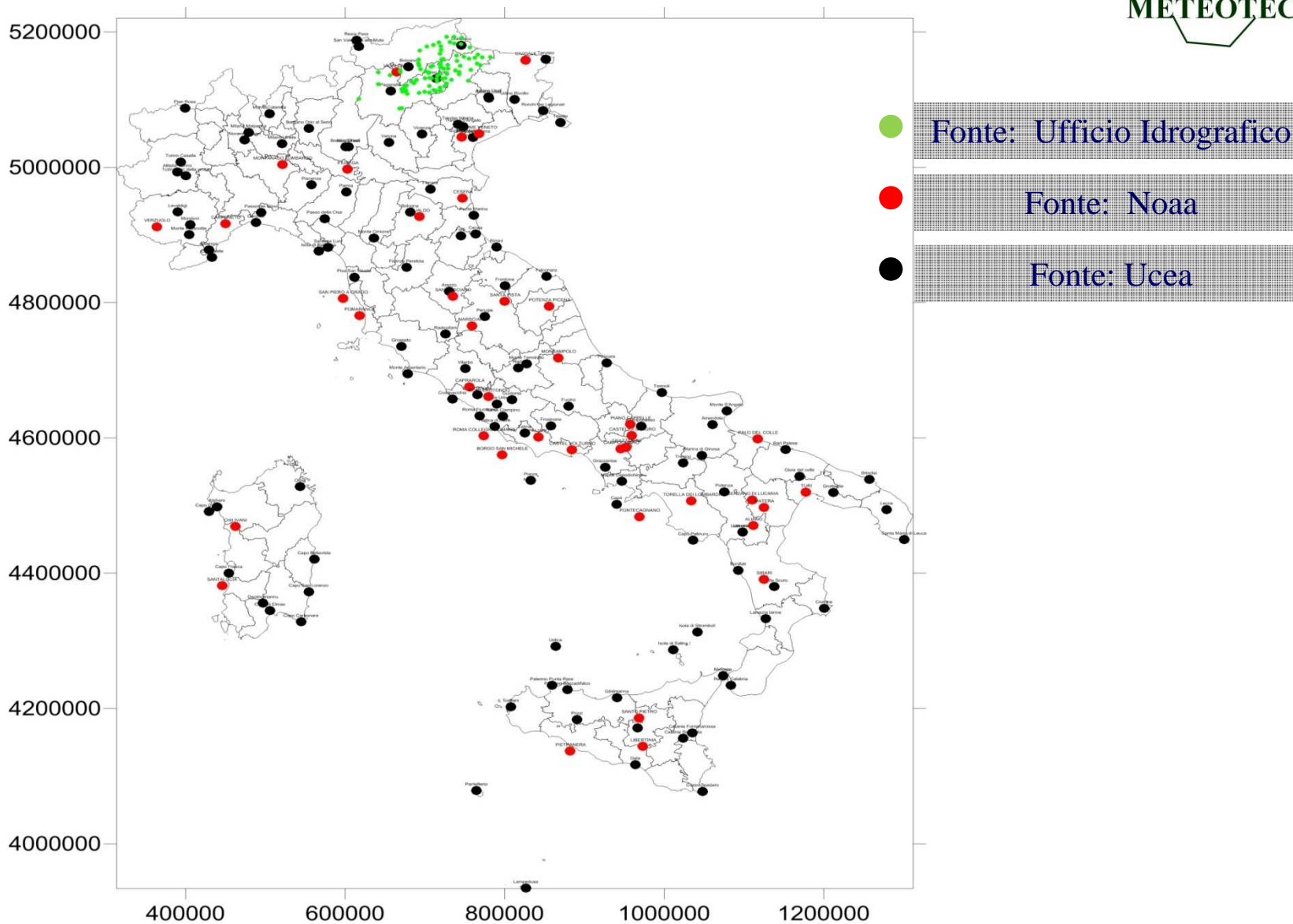

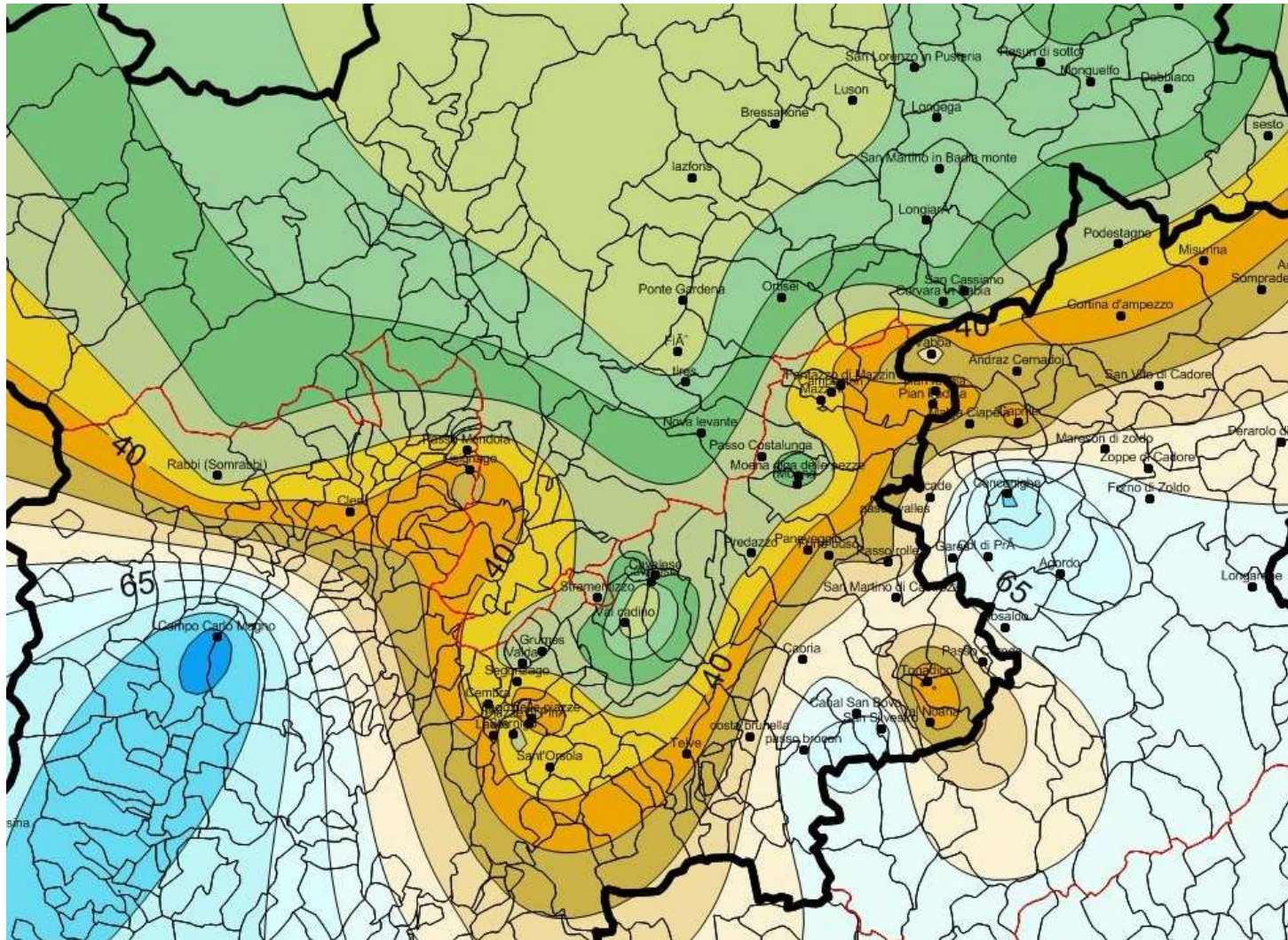



offre la copertura assicurativa più adatta  
**alle esigenze dei Vostri Clienti**

**info@satecgroup.eu**